



Производственное объединение

# Инструкция по монтажу ламинированного гипсокартона на профильный каркас



# Общие правила монтажа и хранения панелей Laspan

## Правила хранения

1. После транспортировки (или временного хранения) панелей перед осуществлением монтажа требуется выдержать панели в помещении, с целью выравнивания температуры панелей до температуры помещения. При принудительной просушке, а также при монтаже сырых или холодных панелей вероятны их последующие деформация и растрескивание.

2. Хранение панелей следует осуществлять только в горизонтальном положении, на поддонах или паллетах, на ровном полу. Перемещать панели следует в вертикальном положении, избегая прогибаний, ударов, скручиваний.

3. Работы с панелями необходимо производить в помещениях с сухим или нормальным температурно-влажностным режимом. Следует избегать резких изменений температуры и влажности непосредственно при монтаже, а также в течение трех дней после монтажа, чтобы избежать возможной деформаций конструкции.



## Инструмент, применяемый при монтаже панелей

1. Для нарезки направляющего профиля и стоек используются ножницы по металлу или УШМ («Болгарка»).

2. Соединение между собой профилей осуществляется специальным просекателем.

3. Для прорезки отверстий под специальные установочные элементы используется сверло «балеринка» для гипсокартонных плит.

4. Для нарезки панелей LASPAN рекомендуем использовать усиленный «мастер-нож» со сменными лезвиями.

5. Для прорезки небольших участков можно использовать обычную ножовку.

6. Для нарезки профилей (омега-, пи-, F и L- конфигураций) рекомендуем использовать специальную торцовочную пилу с диском по стали или алюминию.



# ОБЩИЕ ПОЛОЖЕНИЯ

## Последовательность операций

В зависимости от специфики помещения возможны отличия от предложенного алгоритма действий.

1. Монтаж и устройство чернового пола. Если в качестве плинтуса планируется использовать L-профиль - необходимо завершить чистовую отделку полов.

2. Разметка под установку металлокаркаса, в т. ч. под возводимые перегородки.

3. Монтаж металлокаркаса. Следует предусмотреть установку «закладных» под перегородки, дверные проемы, под крепления тяжелых предметов.

4. Прокладка необходимых коммуникаций в металлокаркасе. Если предполагает проект вдоль стен и перегородок закладывается минеральная вата.

5. Установка дверных блоков, зашивка дверных и оконных откосов панелями.

6. Монтаж отделочных панелей.

7. Монтаж чистового напольного покрытия и установка плинтусов



## Виды профилей для создания каркаса

При отделке стен панелями LASPAN используются профили:

- Профиль направляющий (ПН)
- Профиль стоечный (ПС)
- Подвес прямой (ПП)

Для монтажа перегородок с применением панелей LASPAN рекомендуется использовать:

- Профиль стоечный 66 (ПС 66)
- Профиль направляющий 66 (ПН 66)

При этом толщина перегородки будет соответствовать толщине дверной коробки (92 мм), а сама дверная коробка дополнительно крепится с помощью омега-профиля по периметру.

При больших высотах или повышенной звукоизоляции - Профиль стоечный 100 (ПС 100) и Профиль направляющий 100 (ПН 100)

# Элементы крепления панелей и монтажа каркаса

Направляющий профиль НПП



Подвес прямой для крепления к стене

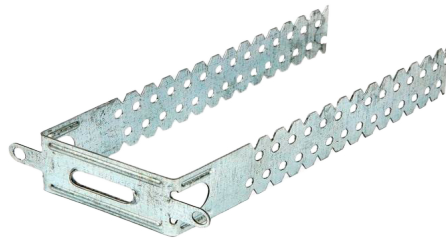

Профиль стоечный ПП

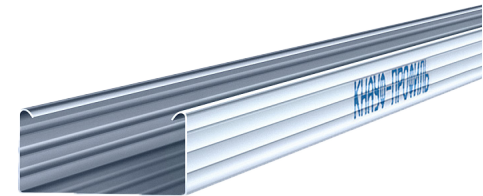

F-профиль

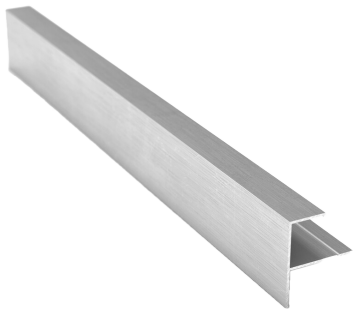

Омега-профиль с ПИ-заглушкой

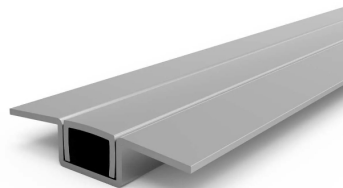

L-профиль



Крепеж и инструменты:

- Дюбель гвозди 6x40
- Саморезы Li13 (4,2x13 мм)
- Саморезы JP81 (3,5x19мм)
- Просекатель
- Ножницы по металлу или болгарка
- Торцовочная пила с диском по стали или алюминию

# Рекомендации по монтажу каркаса под стеновые панели

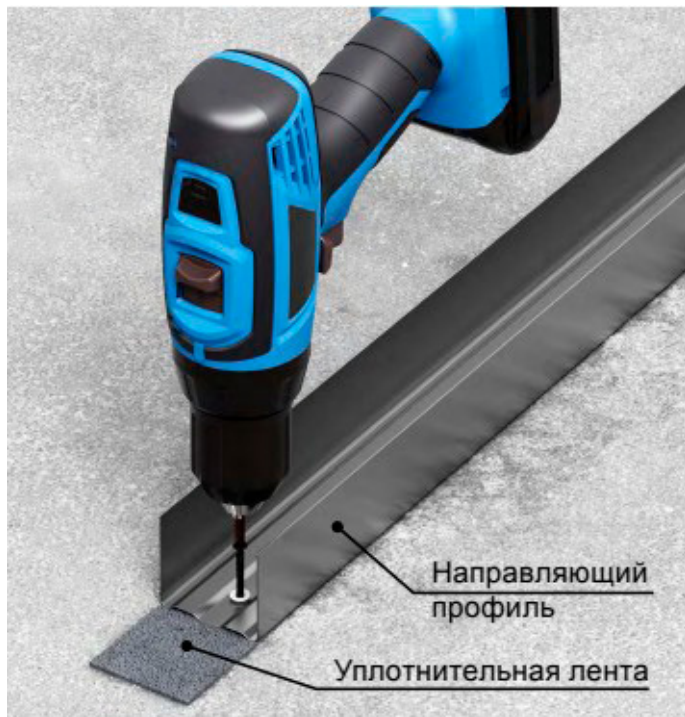

На предварительно очищенной поверхности пола делается разметка линий Профиля Направляющего (ПН). ПН крепится к полу и потолку дюбель-гвоздями 600 мм (200 мм от стены до первого дюбель-гвоздя). Рекомендуется использовать уплотнительную ленту в местах соприкосновения профиля с полом и стенами.

В углах ПН монтируется на расстоянии 17–22 мм между профилями для того, чтобы в указанный промежуток можно было установить панели Laspan.

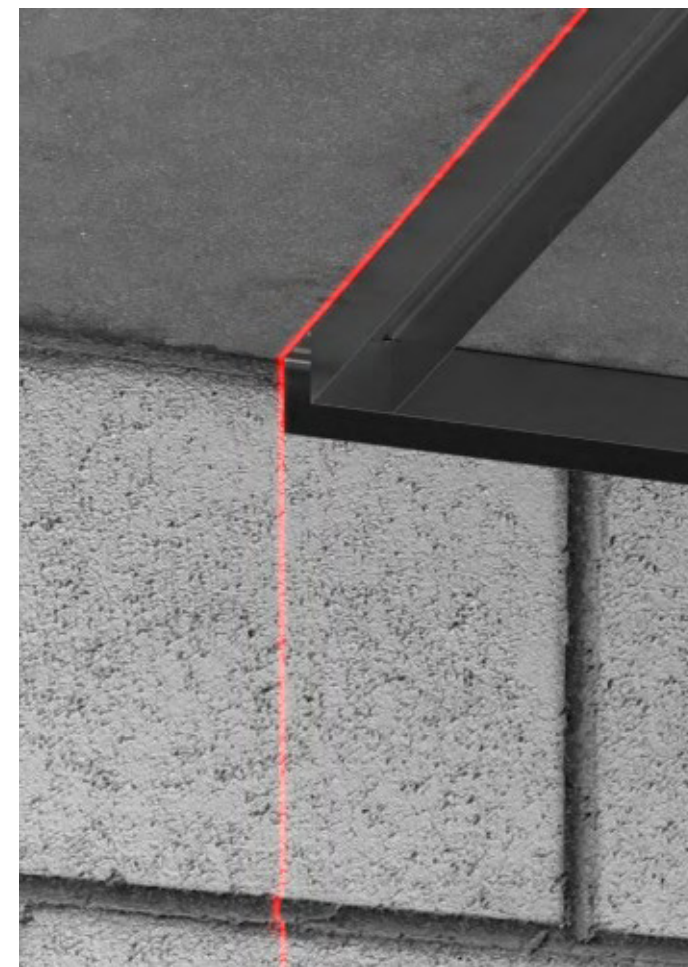
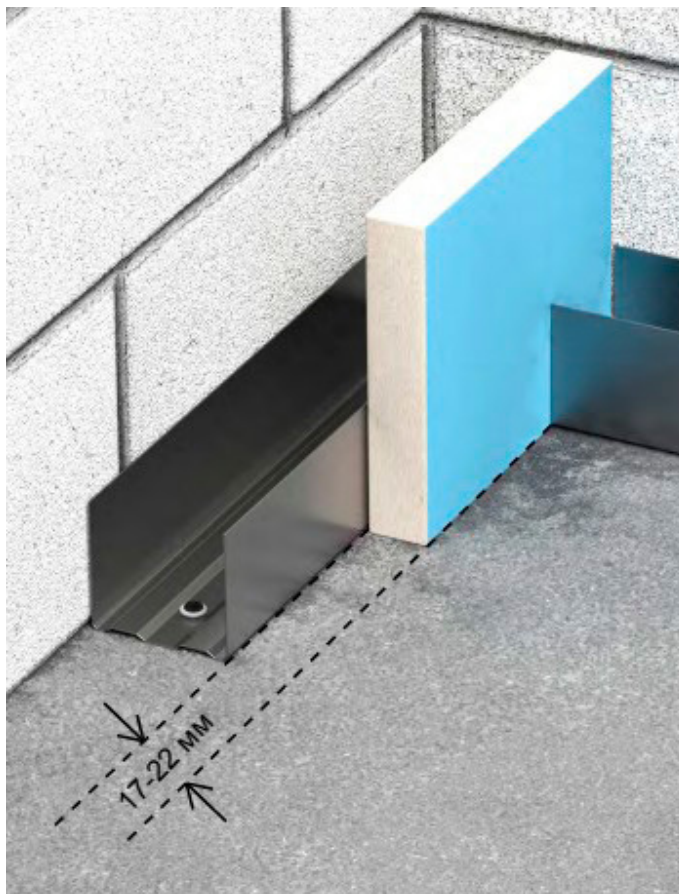

Направляющий профиль потолка устанавливается при помощи лазерного уровня.



# Монтаж каркаса 2

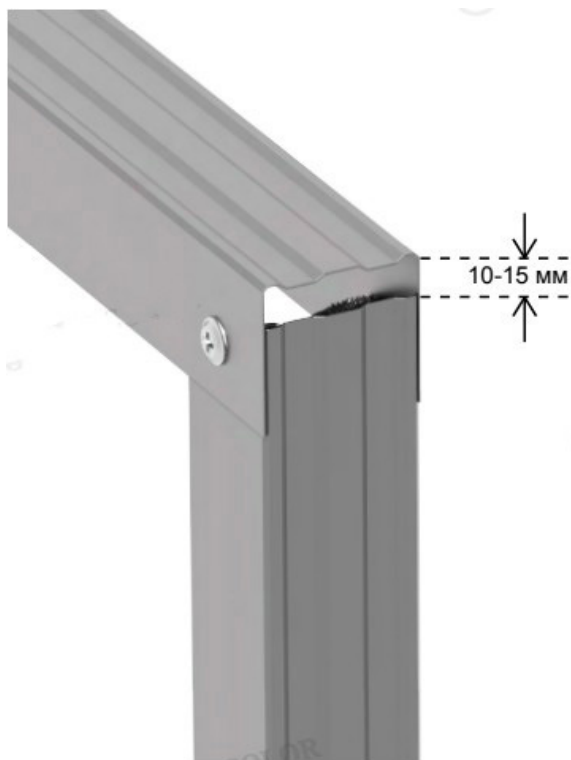

Чтобы сгладить допуски по высоте помещений, Профиль стоечный (ПС) берется на 10–15 мм ниже номинальной высоты помещения.

Несущие стойки металлокаркаса устанавливаются в нужное положение между направляющими пола/потолка и крепятся к направляющим саморезами L13 (4,2x13 мм). Установка несущих стоек металлокаркаса осуществляется по следующему принципу: шаг центров стоек равен ширине панели +16 мм (от угловой стойки +8 мм) – учитываем толщину омега-профиля 12 мм и компенсационный зазор.

**Опорные стойки устанавливаются посередине между несущими и служат «рёбрами жёсткости».**

**Опорная стойка может не устанавливаться в случае, когда расстояние между несущими стойками не более 600 мм.**

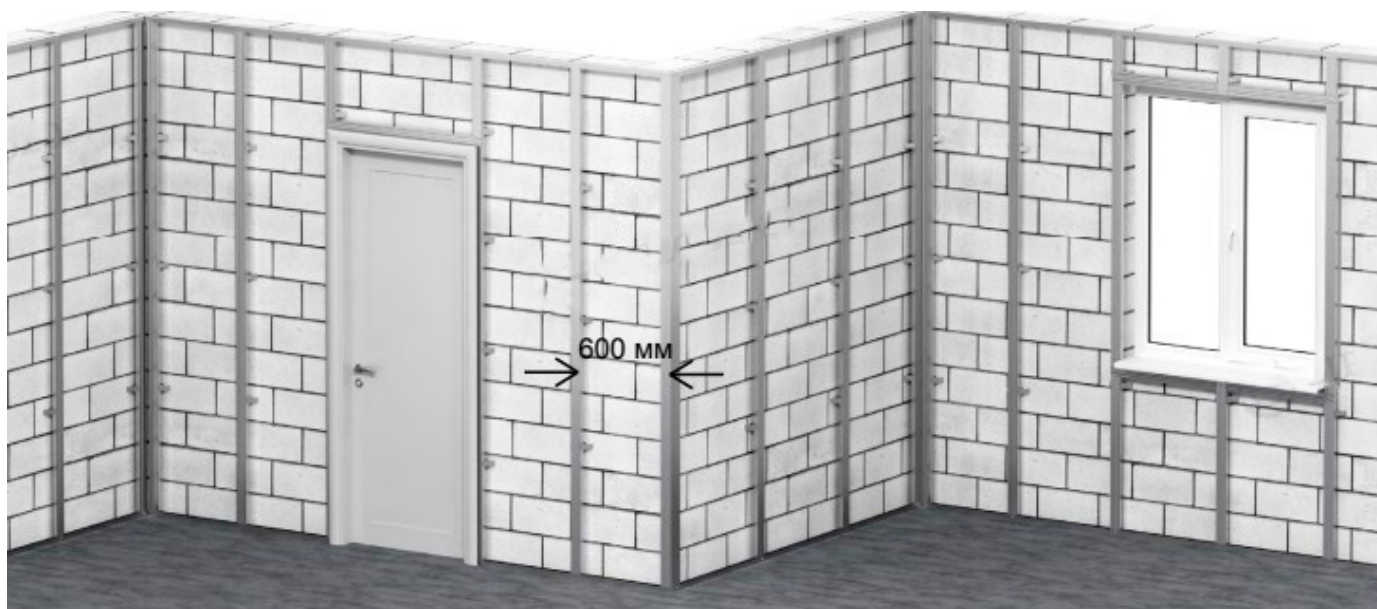

# Монтаж каркаса 3

Под установку дверных блоков каркас усиливается брусом (желательно пропитать антисептиком).

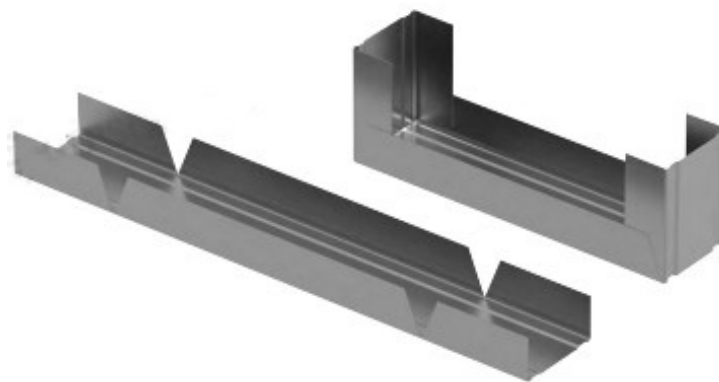

Для формирования дверных, оконных проемов устанавливают перемычки из Профиля направляющего (ПН). При этом необходимо учитывать высоту чистового пола и оставить монтажный зазор над дверью 1–1,4 см. Между перемычкой и направляющим профилем вставляют усиливающий профиль.

В местах установки перегородок (точки примыкания), монтируются дополнительные стойки, либо устанавливаются деревянные закладные бруски.

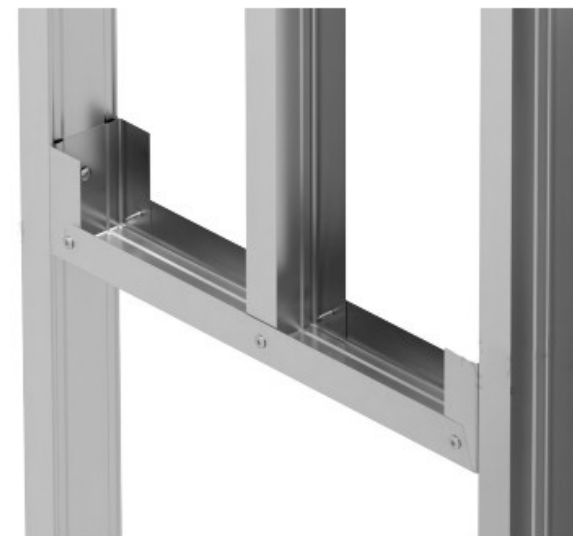

# Типовые узлы креплений панелей Laspan

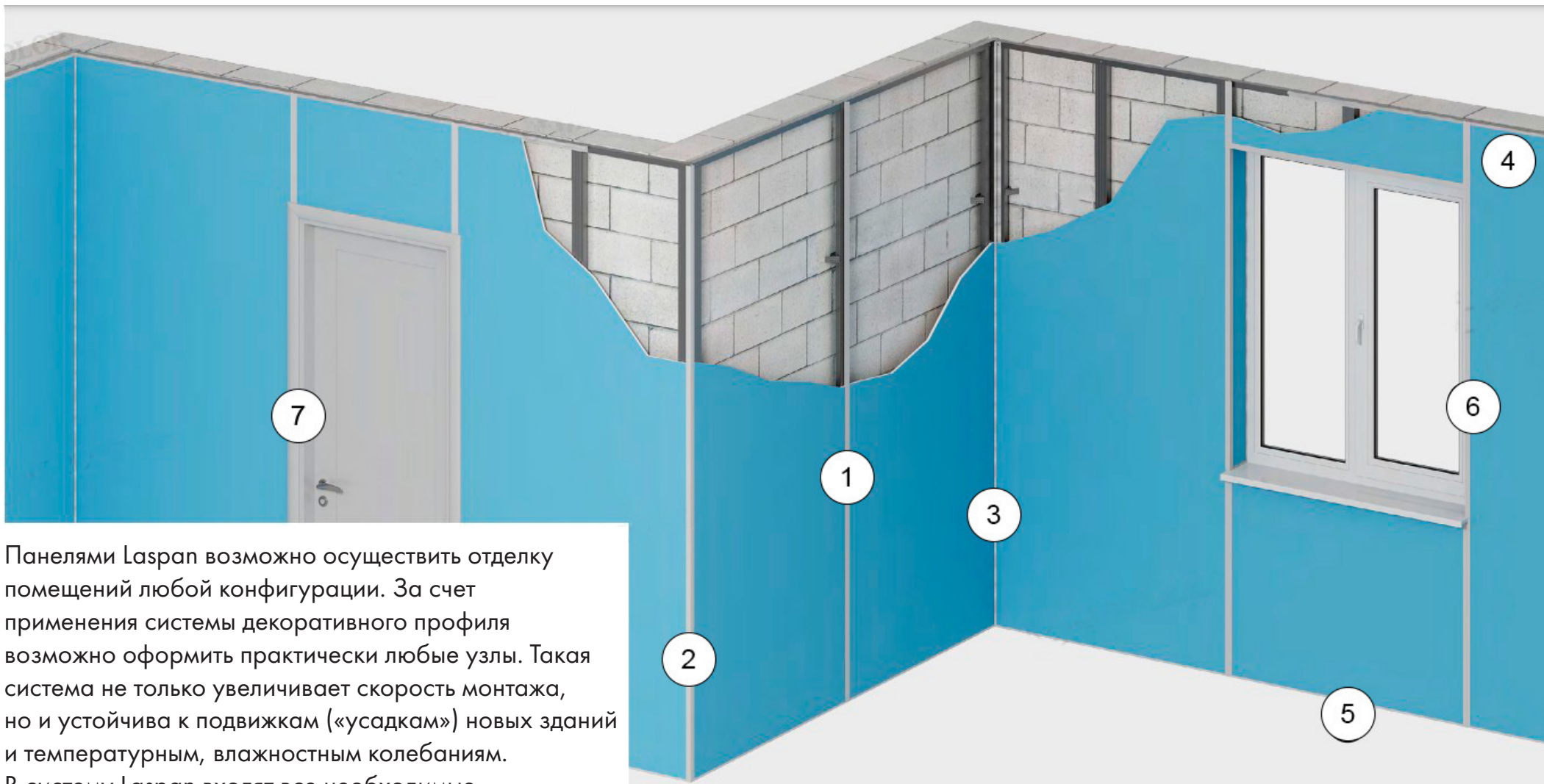

Панелями Laspan возможно осуществить отделку помещений любой конфигурации. За счет применения системы декоративного профиля возможно оформить практически любые узлы. Такая система не только увеличивает скорость монтажа, но и устойчива к подвижкам («усадкам») новых зданий и температурным, влажностным колебаниям. В систему Laspan входят все необходимые комплектующие для отделки «под ключ».



# УЗЕЛ 1. ПРЯМОЕ КРЕПЛЕНИЕ

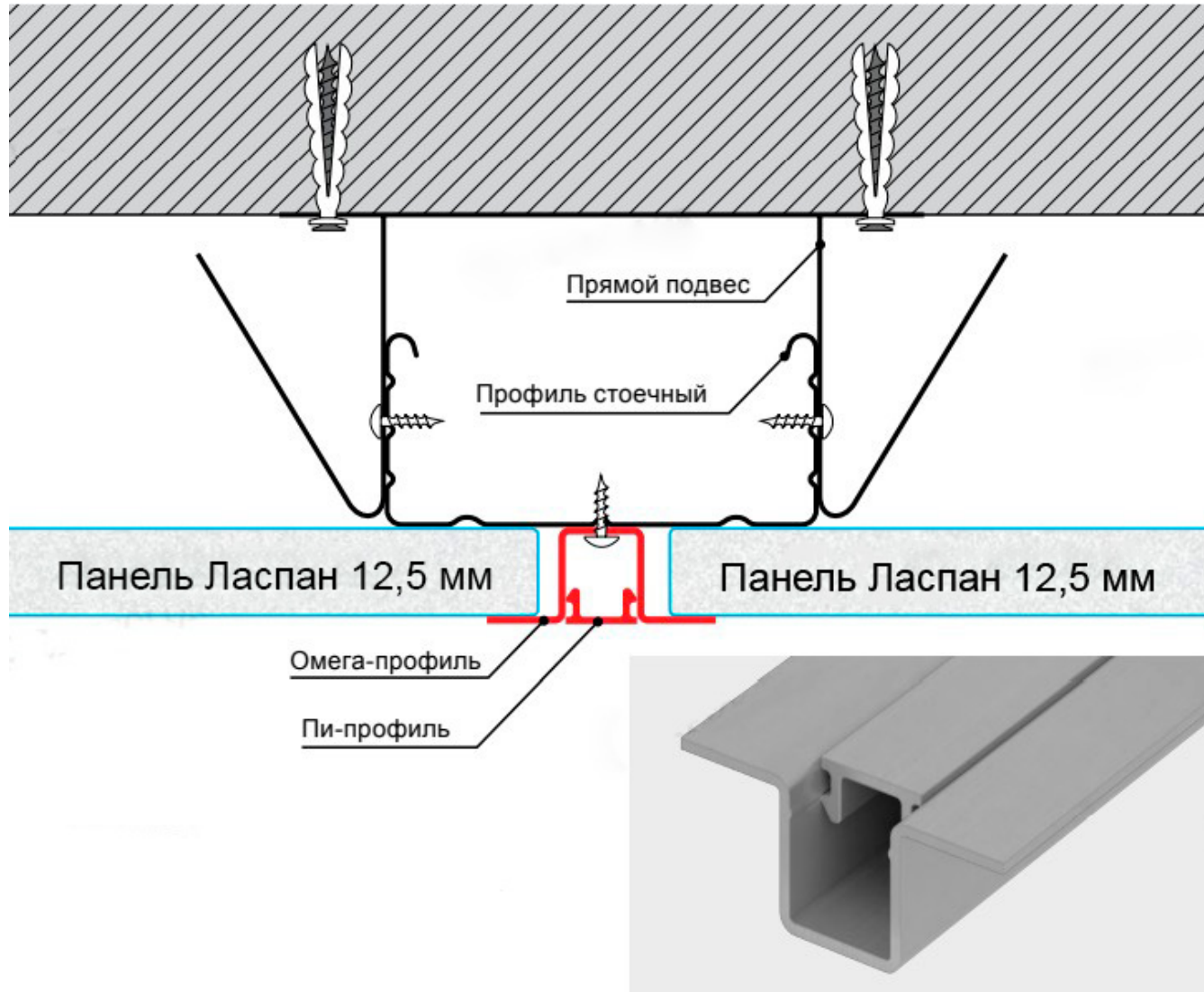

Монтаж панелей при помощи стыковочного Омега-профиля с Пи-заглушкой

Панель прижимают к металлокаркасу. С одной из сторон панели к стойке металлокаркаса прикладывают омега-профиль и закрепляют его саморезами JP81 (3,5x19мм) с шагом 400 мм.

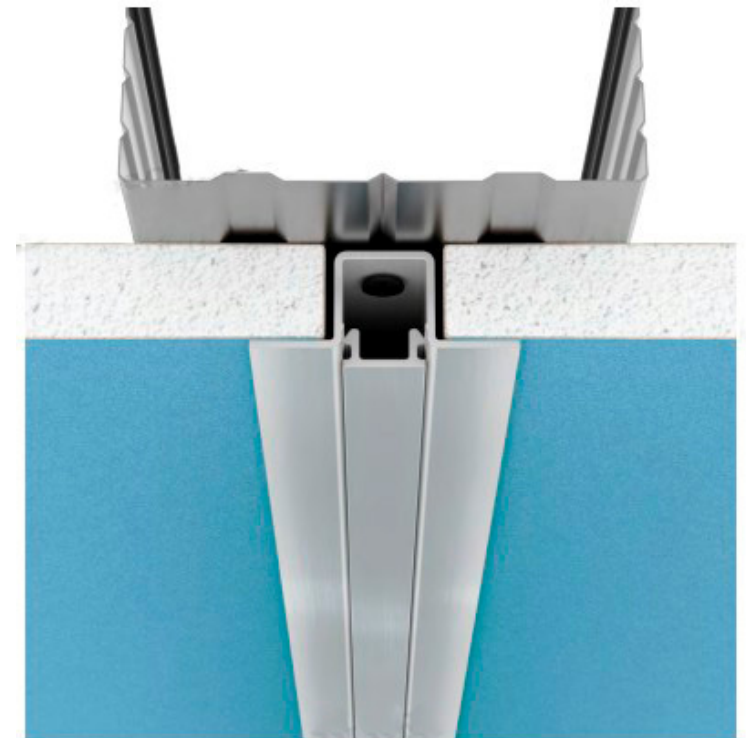

## УЗЕЛ 2. НАРУЖНЫЙ УГОЛ

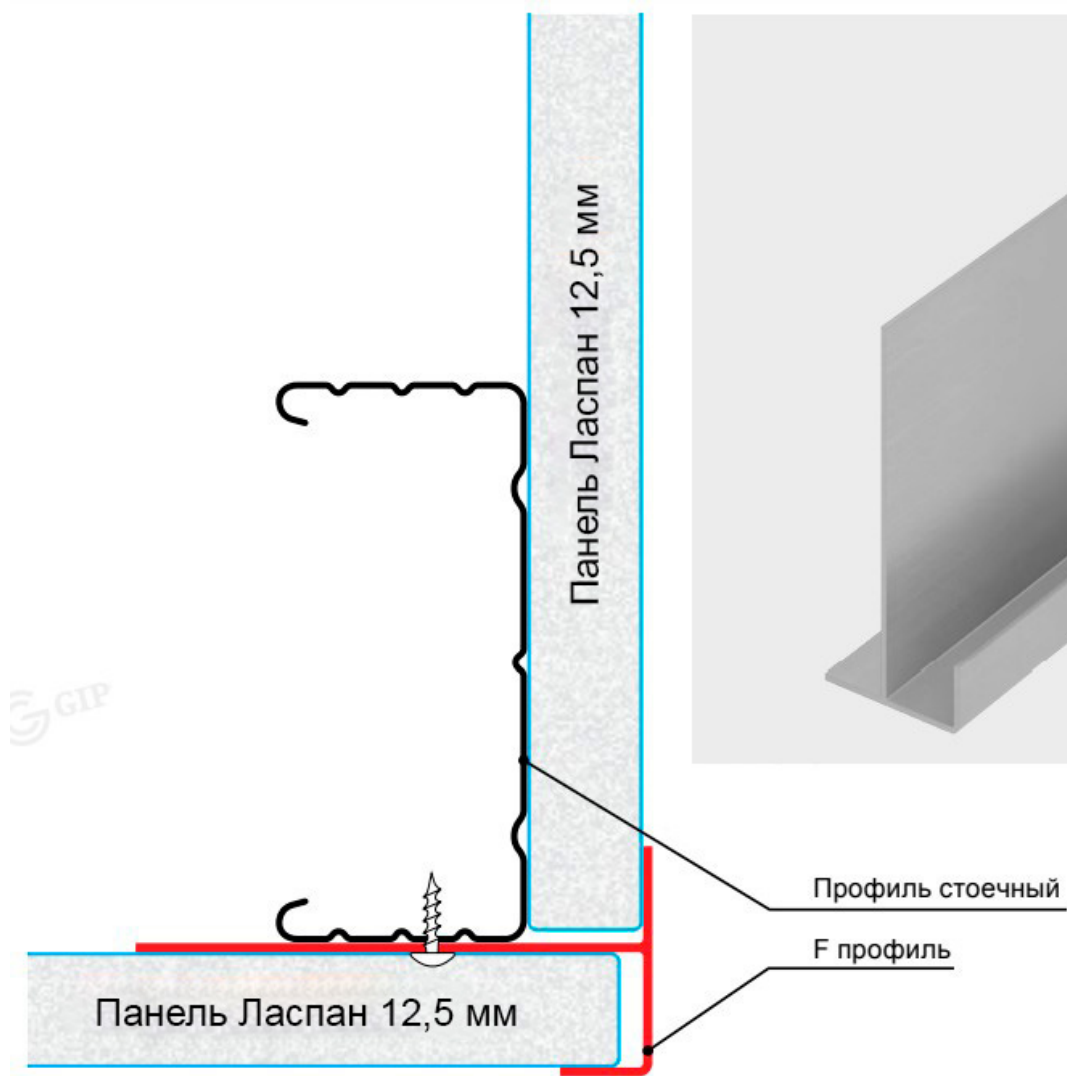

### Монтаж наружных углов 90° с использованием F-профиля

Для прохождения прямых наружных углов используется F-профиль. F-профиль крепится через широкую внутреннюю полку только к стойкам металлокаркаса саморезами Li 13 (4,2x13мм) с шагом не более 400 мм.

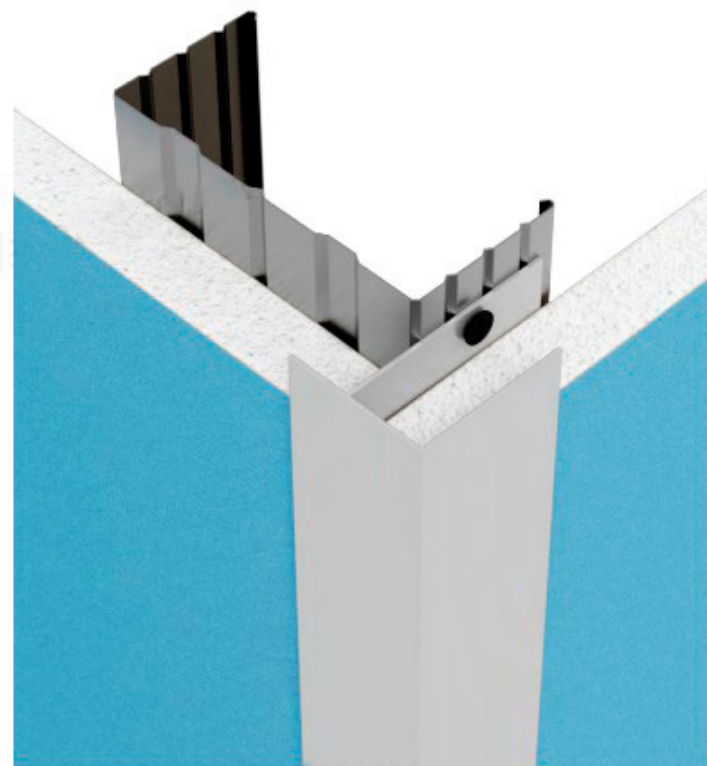

# УЗЕЛ 3. ВНУТРЕННИЙ УГОЛ

## Монтаж внутренних углов 90° с использованием L-профиля

Монтаж панелей, как правило, начинается со стартового L-профиля от угла. L-профиль крепится только к стойкам металлокаркаса саморезами Li13 (4,2x13мм) с шагом не более 400 мм. L-профиль подбирается с учетом толщины панели.

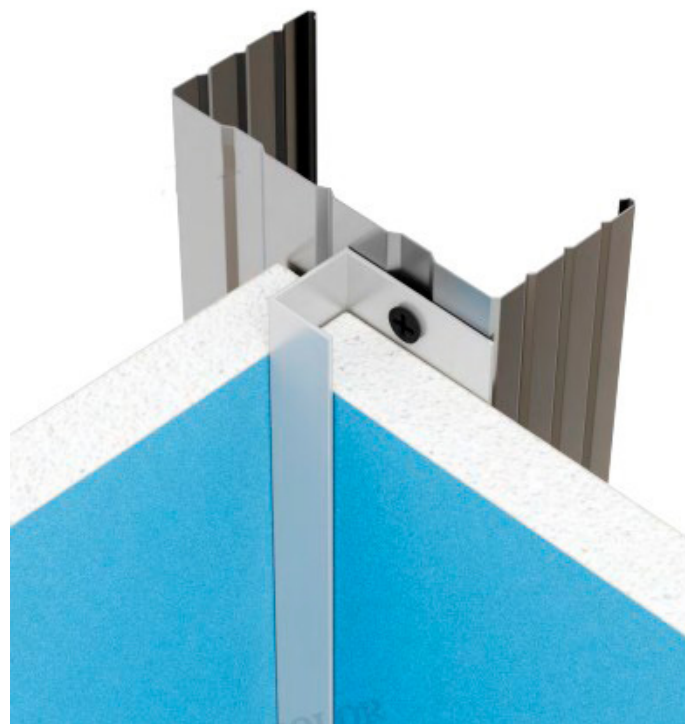

Отделка внутренних углов может выполняться с использованием L-профиля, прижимающего уже установленную панель с другой стороны угла.

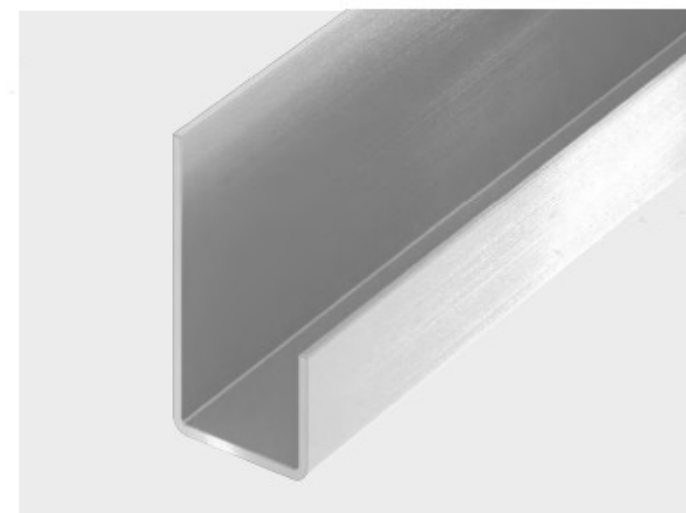



# УЗЕЛ 4. ПРИМЫКАНИЕ К ПОТОЛКУ

Монтаж с использованием L-профиля (в случае уже установленного подвесного или гипсокартонного потолка)

Стык панелей Ласпан с потолком можно оформить с помощью L-профиля. L-профиль закрепляется к направляющей металлокаркаса саморезами Li13 (4,2x13мм) с шагом не более 400 мм. Далее в него заводится панель

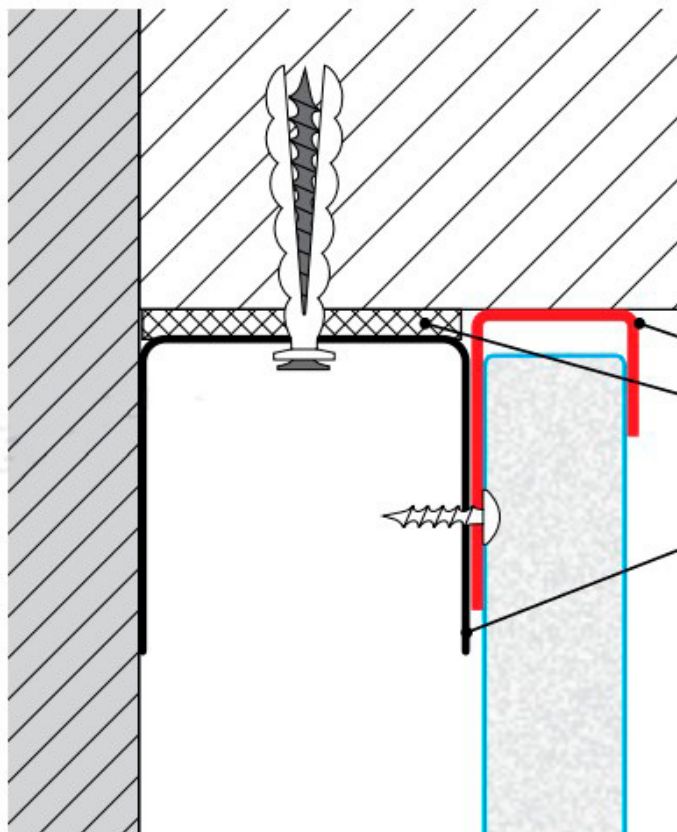
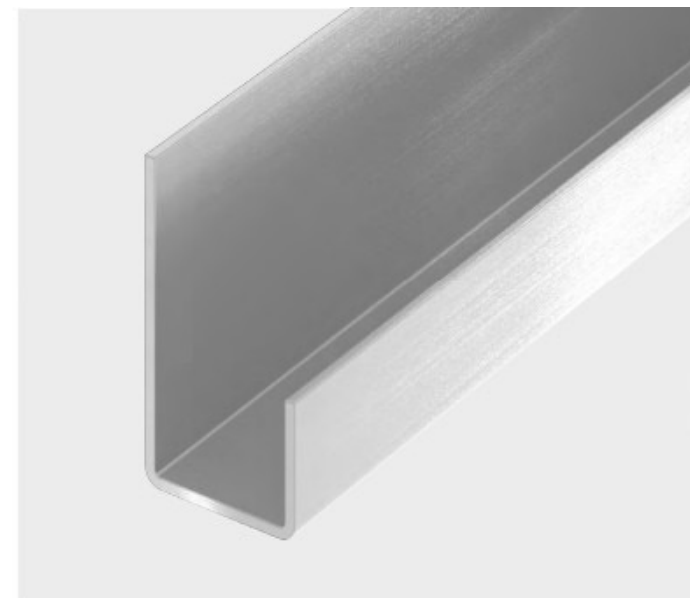

L-Профиль  
Уплотнительная лента  
Профиль направляющий

**ВАЖНО!** Монтаж L-профиля вдоль потолка и пола одновременно может осуществляться только, если применяется две панели: нижняя и верхняя, которые в свою очередь примыкают через горизонтальный омега-профиль.

# УЗЕЛ 5. ПРИМЫКАНИЕ К ПОЛУ

## Монтаж с использованием плинтуса

При использовании накладного плинтуса в местах соединения панелей с полом крепление плинтуса должно производиться на клей или с использованием саморезов.

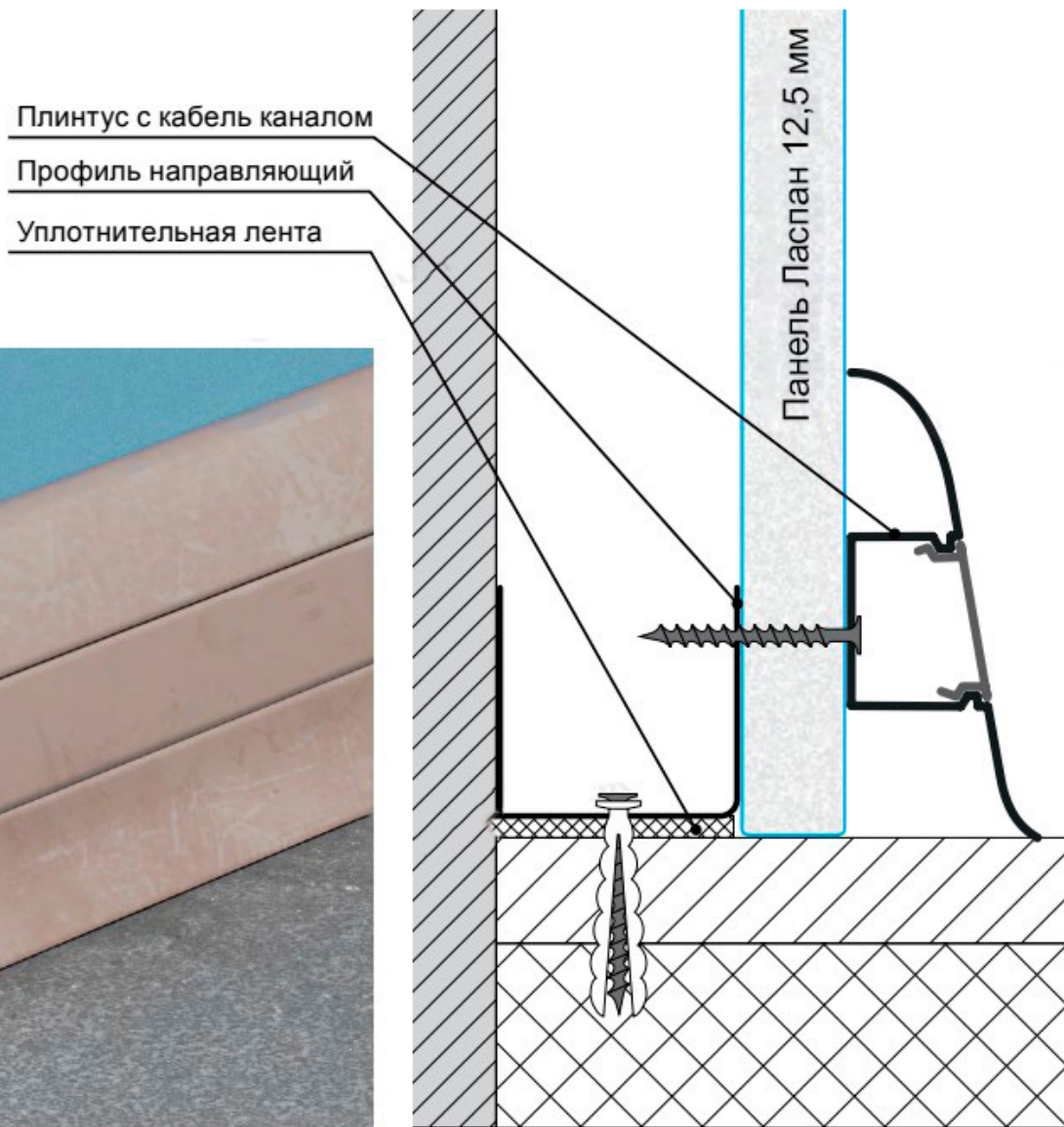



# УЗЕЛ 6. ОКОННЫЙ БЛОК

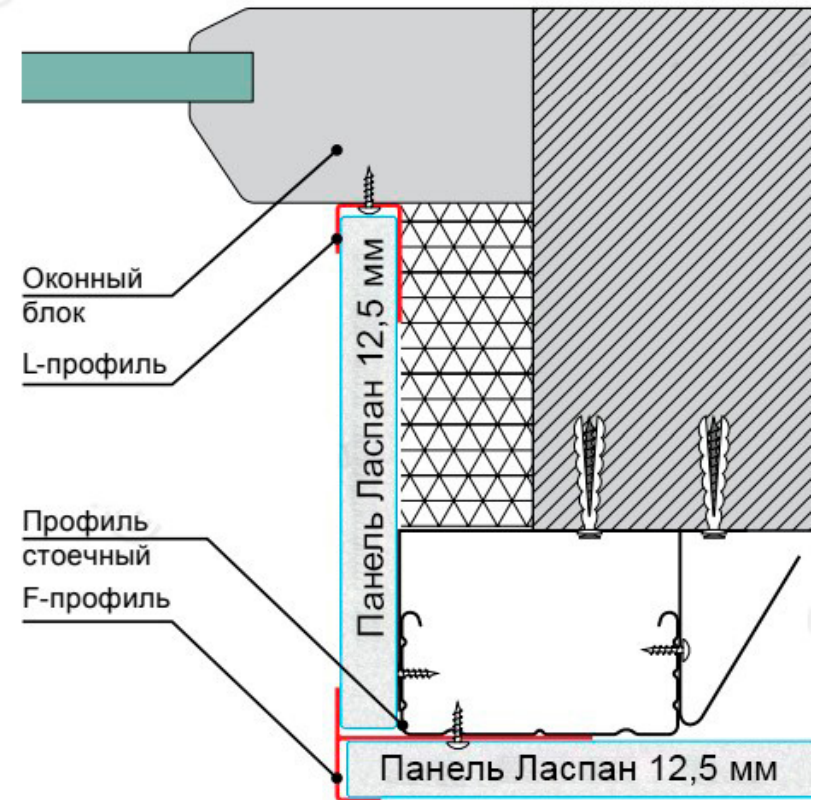

## Монтаж с использованием L- и F-профиля

Оформление откосов начинается с крепления стартового L-профиля к раме окна саморезами Li 13 (4,2x13мм) с шагом не более 400 мм. Откос сверху и снизу так же оформляется с помощью L-профилей.

В L-профиль заводятся панели Ласпан, предварительно вырезанные под заданные размеры.

Угол откос-стена декорируется с помощью F-профиля, который крепится к стойке металлокаркаса через широкую внутреннюю полку саморезами Li 13 (4,2x13мм) с шагом не более 400 мм.



# УЗЕЛ 7. ДВЕРНОЙ БЛОК

## Монтаж с использованием омега-профиля

В местах стыка панелей Ласпан с дверным блоком, как альтернатива наличнику, может использоваться омега-профиль.

Для этого необходимо, между панелью Ласпан и дверной коробкой предусмотреть зазор, в который устанавливается омега-профиль, закрепляемый к направляющей металлокаркаса саморезами JP81 (3,5x19мм) с шагом не более 400 мм.

В омега-профиля устанавливается декоративная заглушка (пи-профиль или Т-профиль).

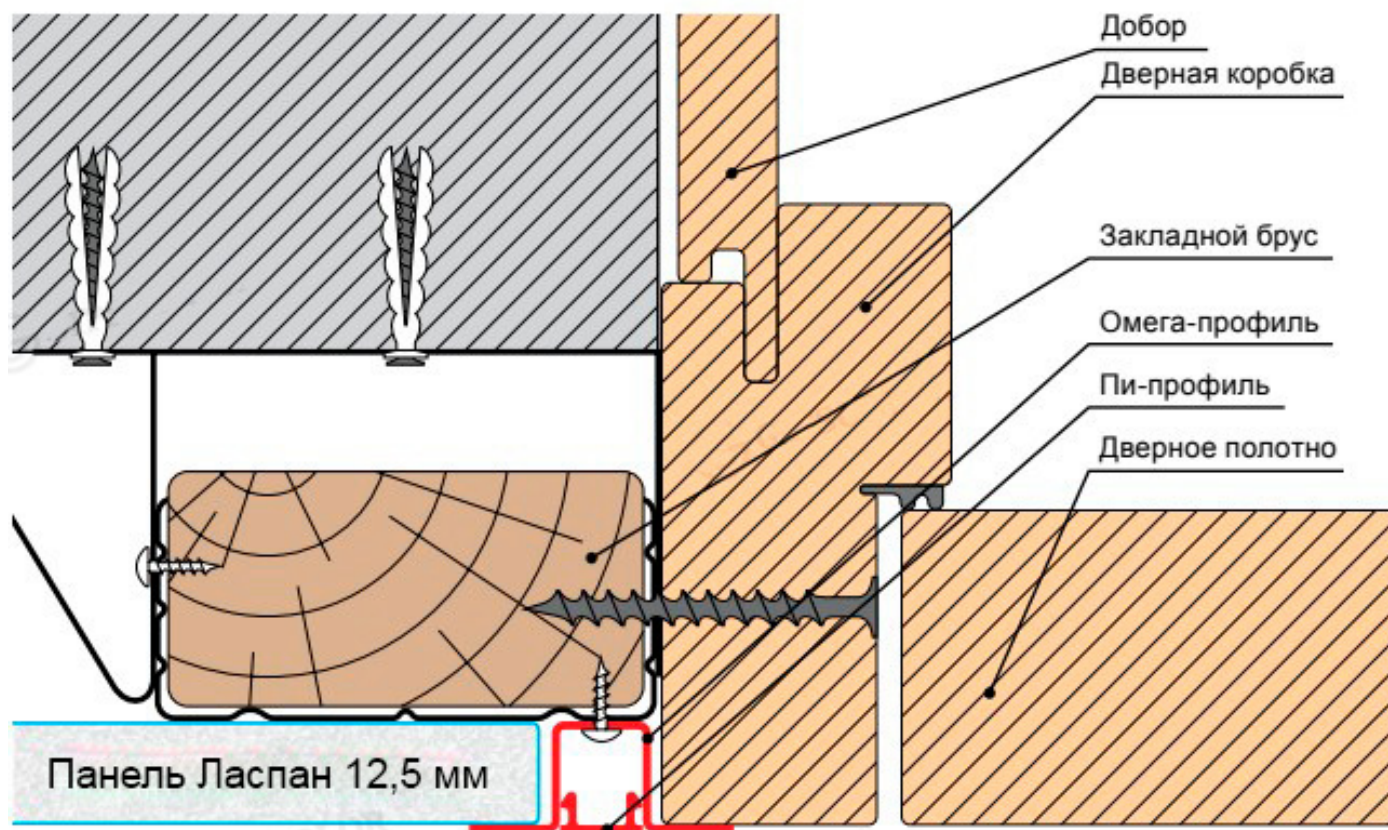

# ВАРИАНТЫ КРЕПЛЕНИЯ ПАНЕЛЕЙ

**Монтаж панелей на стены высотой больше высоты листа**  
Или при дизайнерских решениях с использованием панелей разных цветов

В этом случае при формировании металлокаркаса нужно учесть места стыковки панелей и установить дополнительные горизонтальные ребра из металлопрофиля, принимая во внимание ширину омега-профиля.

При монтаже листов рекомендуем использовать предложенную схему: сначала устанавливается нижний лист, затем верхний; затем следующий нижний лист и следующий верхний и т. д.



**Монтаж без металлокаркаса**

Панели Ласпан можно монтировать без металлокаркаса, непосредственно на стены. Для этого необходимо поверхность заранее подготовить – выровнять и обеспылить. Для монтажа используются различные строительные клеи, по типу «жидкие гвозди» или специальный гипсовый клеевые составы. Клеевые составы наносятся точечно на всю панель с интервалом 30 см.

**Монтаж стыка декоративных профилей (перекрестий)**

При наличии перекрестий между стыковочными омега-профилями: вертикальные омега-профили устанавливаются на всю высоту (длина омега-профиля 3000 мм), а все горизонтальные омега-профиля режутся в размер и устанавливаются между вертикальными стыковочными профилями.

**Двойная зашивка стен**

Для улучшения теплозвукоизоляционных свойств и повышения прочностных характеристик можно использовать двойную зашивку стен.

На первый слой можно использовать обычный гипсокартон, который крепится к металлокаркасу.

Стыки первого и второго слоя не должны совпадать.

Крепление омега-профиля в этом случае производится удлиненными саморезами JP81 (3.5x25 мм или 32 мм).



# Рекомендации по монтажу перегородок

- Сделать разметку будущего каркаса: с помощью лазерного уровня нанести отметки на пол, стены и потолок. Отметить расположение дверей и других проемов, если предполагаются.
- Монтаж каркаса: нарезать Профиль направляющий (ПН) по размеру и приклеить уплотнительную ленту. Закрепить ПН на пол и потолок (строго контролируя плоскость) дюбель-гвоздями с шагом 600 мм (200 мм от стены до первого дюбель-гвоздя). Профиль стоечный (ПС) нарезать по длине, исходя из следующего расчета: высота минус 10–15 мм. Вставить в нижний направляющий профиль, затем в верхний. Сначала устанавливаются ПС вдоль стен (уплотнить лентой) и стойки дверного проема. Затем остальные ПС с шагом центров равным следующему размеру: ширина панели + ширина омега-профиля (12 мм) + компенсационный зазор 4 мм (по 2 мм с каждой стороны Омега-профиля). Стойки выравнивают и крепят саморезами или просекателем внутрь перегородки.
- Установить панели Ласпан выше описанным в инструкции способом.
- Внутри перегородки проложить коммуникации, разместить утеплитель (звукоизоляцию).
- Произвести монтаж панелей с другой стороны.

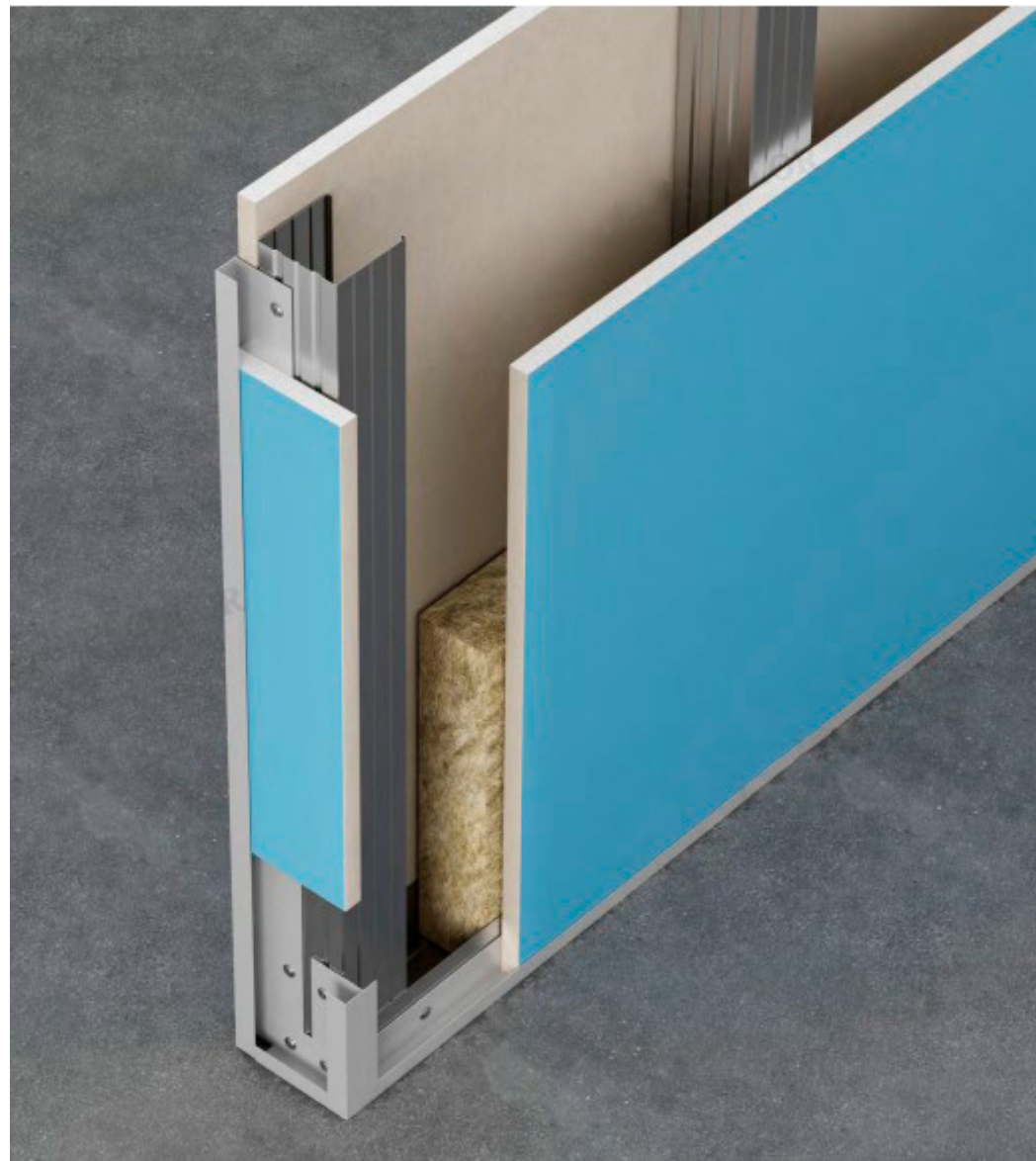





## Современные отделочные материалы

Стеновые панели



Межкомнатные двери



Подвесные потолки



### **Отдел федеральных продаж:**

Тел: 8-800-775-8-123 (бесплатный звонок по РФ)

Тел: 8-905-351-05-75

E-mail: [info@laspan.ru](mailto:info@laspan.ru)

Режим работы: 8:00-17:00 (МСК)



[LASPAN.RU](http://LASPAN.RU)